

RENOLIT ONDEX



Rely on it.

RENOLIT ONDEX LICHTKAPPEN

Voorgeplooide
lichtkappen bestemd
voor verlichting
en verluchting van
landbouwgebouwen





Samenstelling

De RENOLIT ONDEX lichtkappen zijn vervaardigd uit gebi-oriënteerde platen profiel 150/45. Zo beschikken zij eveneens over alle kwaliteiten eigen aan het bi-oriëntatieproces nl.

- hoge slagvastheid
- hoge mechanische weerstand
- bestand tegen thermische schokken
- hagelbestendigheid

Profiel 150/45

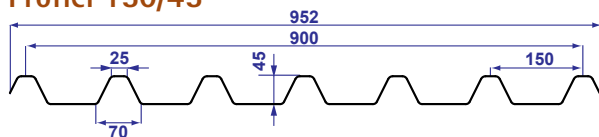

Een natuurlijke ventilatie voor

- een gezondere leefomgeving voor het vee
- een minimum aan condensatie

Een maximale levensduur voor

- een lichtdoorlatendheid die niet afneemt
- weinig vervuiling door het gladde en homogene materiaal

De uitstekende lichtdoorlaatbaarheid

- van de elementen bevordert de ontwikkeling en het welzijn van het vee
- Verhindert mosvorming

Een mechanische weerstand tegen

- hagel
- steeninslag

De bi-oriëntatie

Een ONDEX-procede met uitzonderlijke kwaliteiten

Het bi-oriëntatie productieproces van de ONDEX-platen is uniek in de wereld van PVC-platen.

Wat de fabricatie zo uniek maakt is het feit dat de platen in het productieproces gelijktijdig in de twee richtingen worden, in de lengte en in de breedte.

Deze verandering in de structuur van de moleculen maakt dat deze platen uitzonderlijk slagvast zijn.

De uitrekking is volledig mechanisch en definitief zodat er geen chemische additieven dienen toegevoegd worden om de veroudering tegen te gaan.

De moleculaire herschikking geeft een onnavolgbare kwaliteit aan de ONDEX-platen.



ONDEX bi-oriëntatie

Toepassingen

Dank zij hun vorm en optische kwaliteiten zijn de ONDEX lichtkappen een praktische, doeltreffende en vlugge manier om een geventileerde en lichtdoorlatende nok te realiseren.

De ONDEX lichtkappen zijn eenvoudig te plaatsen, zowel voor nieuwbouw als voor renovatie.



Plaatsing

(B) Angle Nw 5	(A) Lengte van de vleugel	(C) Oversteek	(D) Breedte opstand	(E) Gordingafstand	Montage volgens type
Folding angle : 140° For a 20° roofing slope (=36%)	600 mm	100 tot 200 mm	750 tot 950 mm	750 tot 950 mm	
	800	100 tot 300	950 tot 1300	950 tot 1300	
	1000	100 tot 300	1300 tot 1700	900	
	1200	100 tot 300	1700 tot 2100	1100	
	1400	100 tot 300	2100 tot 2400	1300	
	1600	100 tot 300	2400 tot 2800	980	
	1800	100 tot 300	2800 tot 3200	1100	
	2000	100 tot 300	3200 tot 3600	1240	

Technische kenmerken

Plasteseam stainless steel (expension screw) M5 x 20 - Ø 9,6

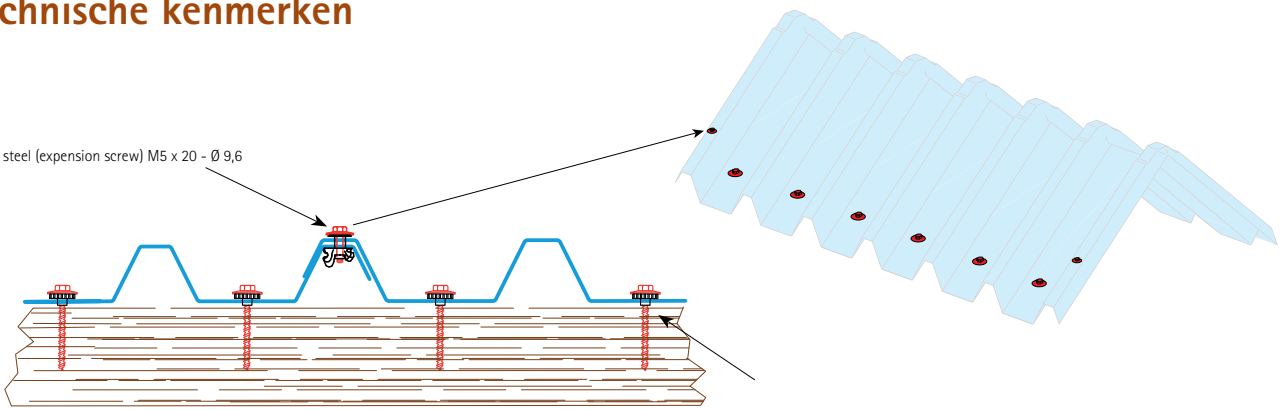

Montage volgens type 1

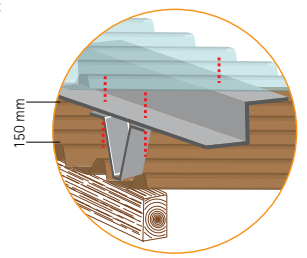
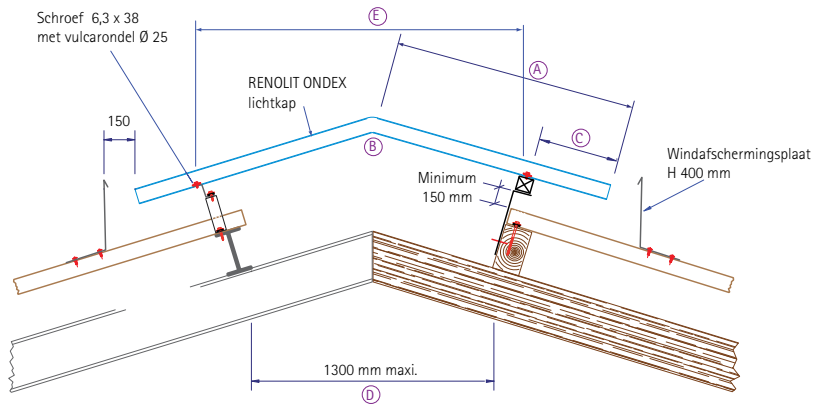
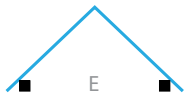

Montage volgens type II

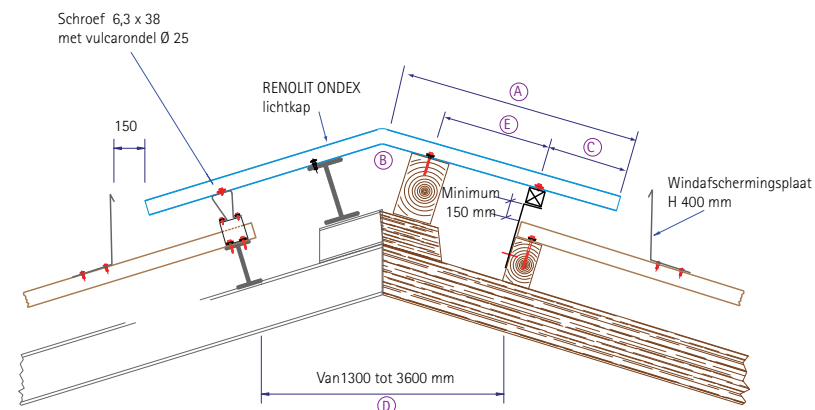
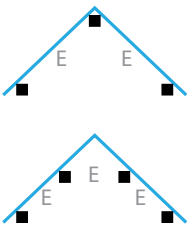

Geperforeerd Z- of omegaprofiel
Voet 170
Afstandhouden H20

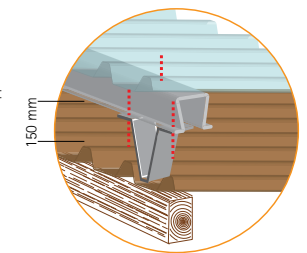

INNOVATIE

Een prioriteit voor RENOLIT ONDEX

De 2 belangrijkste peilers van RENOLIT ONDEX op het gebied van innovatie steunen op : de voortdurende verbetering van de bestaande producten en de ontwikkeling van nieuwe toepassingen.

Om aan de talrijke vragen van onze klanten te beantwoorden is onze Marketing en Ontwikkelingsafdeling steeds bezig met het op punt stellen van nieuwe profielen of nieuwe kleuren.

Veelzijdigheid is voor RENOLIT ONDEX een prioriteit maar het zijn onze klanten die onze creativiteit stimuleren voor elke nieuwe ontwikkeling.

Ieder jaar zien meer dan 100 nieuwe producten het daglicht !

DUURZAME ONTWIKKELING

PVC is een 100 % recycleerbaar materiaal

Milieubewust recycleert RENOLIT ONDEX intern alle productieafval.

Aan het eind van hun levensduur kunnen de platen opgehaald worden en gerecycleerd in gespecialiseerde bedrijven om alzo een nieuw leven te beginnen !

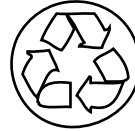

vinyl^{plus}



7 goede redenen om te kiezen voor RENOLIT ONDEX lichtkappen



Bestand tegen chemische producten*

* lijst op aanvraag

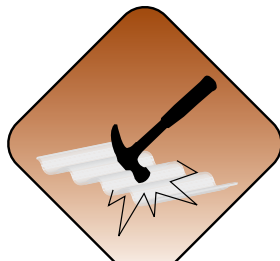

Hoge slagvastheid

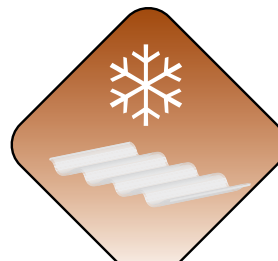

Bestand tegen lage temperaturen

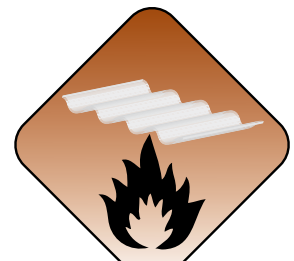

Brandklasse B s1 d0

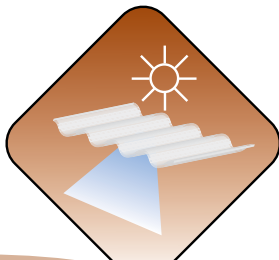

Lichtdoorlaatbaarheid

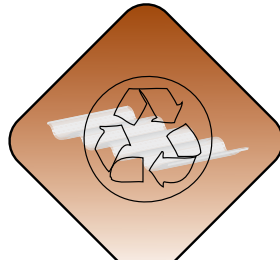

100 % recycleerbaar

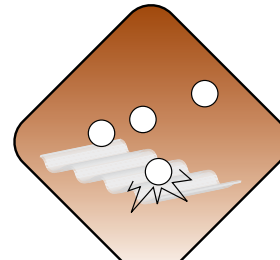

Bestand tegen hagel

RENOLIT ONDEX
Avenue de Tavaux
21800 Chevigny-Saint-Sauveur
FRANCE
Tel +33 (0)3 8046 8006
Fax +33 (0)3 8046 8002
commercial.ondex@renolit.com
www.renolit.com/ondex

The information contained in this document is provided in good faith, solely for purposes of information. It is based on the state of our knowledge at the time of writing. This information cannot be considered as a suggestion to use our products in contradiction to existing patents, national or local laws or rules. The purchaser alone ensures that he will meet the duty to provide information and advice to the final user. Possible non-compliance on the part of the purchaser with these rules, instructions and duties can under no circumstances engage our responsibility.



Rely on it.